

## TPS nyomógombos programkapcsoló

HU Szerelési útmutató

159806-04



**Germany**  
 GEZE GmbH  
 Niederlassung Süd-West  
 Tel. +49 (0) 7152 203 594  
 E-Mail: leonberg.de@geze.com  
 GEZE GmbH  
 Niederlassung Süd-Ost  
 Tel. +49 (0) 7152 203 6440  
 E-Mail: muenchen.de@geze.com  
 GEZE GmbH  
 Niederlassung Ost  
 Tel. +49 (0) 7152 203 6840  
 E-Mail: berlin.de@geze.com  
 GEZE GmbH  
 Niederlassung Mitte/Luxemburg  
 Tel. +49 (0) 7152 203 6888  
 E-Mail: frankfurt.de@geze.com  
 GEZE GmbH  
 Niederlassung West  
 Tel. +49 (0) 7152 203 6770  
 E-Mail: duesseldorf.de@geze.com  
 GEZE GmbH  
 Niederlassung Nord  
 Tel. +49 (0) 7152 203 6600  
 E-Mail: hamburg.de@geze.com  
 GEZE Service GmbH  
 Tel. +49 (0) 1802 923392  
 E-Mail: service-info.de@geze.com

**Austria**  
 GEZE Austria  
 E-Mail: austria.at@geze.com  
 www.geze.at  
**Baltic States**  
 Lithuania / Latvia / Estonia  
 E-Mail: baltic-states@geze.com  
**Benelux**  
 GEZE Benelux B.V.  
 E-Mail: benelux.nl@geze.com  
 www.geze.be  
 www.geze.nl  
**Bulgaria**  
 GEZE Bulgaria - Trade  
 E-Mail: office-bulgaria@geze.com  
 www.geze.bg

**China**  
 GEZE Industries (Tianjin) Co., Ltd.  
 E-Mail: chinasales@geze.com.cn  
 www.geze.com.cn  
 GEZE Industries (Tianjin) Co., Ltd.  
 Branch Office Shanghai  
 E-Mail: chinasales@geze.com.cn  
 www.geze.com.cn  
 GEZE Industries (Tianjin) Co., Ltd.  
 Branch Office Guangzhou  
 E-Mail: chinasales@geze.com.cn  
 www.geze.com.cn  
 GEZE Industries (Tianjin) Co., Ltd.  
 Branch Office Beijing  
 E-Mail: chinasales@geze.com.cn  
 www.geze.com.cn  
**France**  
 GEZE France S.A.R.L.  
 E-Mail: france.fr@geze.com  
 www.geze.fr

**Hungary**  
 GEZE Hungary Kft.  
 E-Mail: office-hungary@geze.com  
 www.geze.hu

**Iberia**  
 GEZE Iberia S.R.L.  
 E-Mail: info.es@geze.com  
 www.geze.es

**India**  
 GEZE India Private Ltd.  
 E-Mail: office-india@geze.com  
 www.geze.in

**Italy**  
 GEZE Italia S.r.l.  
 E-Mail: italia.it@geze.com  
 www.geze.it

GEZE Engineering Roma S.r.l.  
 E-Mail: italia.it@geze.com  
 www.geze.it

**Korea**  
 GEZE Korea Ltd.  
 E-Mail: info.kr@geze.com  
 www.geze.com

**Poland**  
 GEZE Polska Spz o.o.  
 E-Mail: geze.pl@geze.com  
 www.geze.pl

**Romania**  
 GEZE Romania S.R.L.  
 E-Mail: office-romania@geze.com  
 www.geze.ro

**Russia**  
 OOO GEZE RUS  
 E-Mail: office-russia@geze.com  
 www.geze.ru

**Scandinavia Sweden**  
 GEZE Scandinavia AB  
 E-Mail: sverige.se@geze.com  
 www.geze.se

**Scandinavia Norway**  
 GEZE Scandinavia AB avd. Norge  
 E-Mail: norge.se@geze.com  
 www.geze.no

**Scandinavia Denmark**  
 GEZE Danmark  
 E-Mail: danmark.se@geze.com  
 www.geze.dk

**Singapore**  
 GEZE (Asia Pacific) Pte, Ltd.  
 E-Mail: gezeasia@geze.com.sg  
 www.geze.com

**South Africa**  
 GEZE South Africa (Pty) Ltd.  
 E-Mail: info@geze.co.za  
 www.geze.co.za

**Switzerland**  
 GEZE Schweiz AG  
 E-Mail: schweiz.ch@geze.com  
 www.geze.ch

**Turkey**  
 GEZE Kapi ve Pencere Sistemleri  
 E-Mail: office-turkey@geze.com  
 www.geze.com

**Ukraine**  
 LLC GEZE Ukraine  
 E-Mail: office-ukraine@geze.com  
 www.geze.ua

**United Arab Emirates/GCC**  
 GEZE Middle East  
 E-Mail: gezeme@geze.com  
 www.geze.ae

**United Kingdom**  
 GEZE UK Ltd.  
 E-Mail: info.uk@geze.com  
 www.geze.com

## GEZE GmbH

Reinhold-Vöster-Straße 21–29 Tel.: 0049 7152 203 0  
 71229 Leonberg Fax: 0049 7152 203 310  
 Germany www.geze.com



## Megnevezés

Nyomógombos programkapcsoló az üzemmód átkapcsolásához automatikus ajtórendszerek esetén.

- Nyomógombos programkapcsoló, 1-es AS 500 tokkal, alpinfehér, any. sz. 113231.
- Nyomógombos programkapcsoló, kulcsos kapcsolóval, 1-pólusú profílfélcilinder nélkül, 2-es AS 500 tokkal, alpinfehér, any. sz. 113232.

## Biztonsági tudnivaló

Figyeljen a motorra vonatkozó biztonsági tudnivalókra

## Tartozékok

Név	Any. sz.
AS 500 süllyesztett tok	
▫ 1-es	115376
▫ 2-es	115377
▫ 3-as	115378
▫ 4-es	115379
▫ 5-ös	115380
AS 500 falon kívüli doboz	
▫ 1-es	120503
▫ 2-es	128609
▫ 3-as	133206
55x55 közbenső keret ST 550-hez, alpinfehér	155851
55x55 közbenső keret LS 990-hez, alpinfehér	148997
55x55 közbenső keret LS 990-hez, nemesacél	131822
AS 500 vakburkolat	115402
Profil félcilinder	090176
Kapcsolóérintkező	024467

## Hozzáillő kapcsolóprogramok

### Jung

- AS 500
- LS 990 (közbenső kerettel)
- ST550 (közbenső kerettel)
- Merten
- System M

### Berker

- B3
- B7
- S1

### Gira

- Standard 55
- E2
- Event

### Feller

- EDIZIOdue

## Műszaki adatok

- Feszültség: 24 V DC
- Áramerősség: 50 mA
- Vezeték hossz, max.: 100 m
- Védelem: IP 40
- Tárolás: -20 °C ... 85 °C  
Nincs páralecsapódás
- Környezeti hőmérséklet üzem közben: -15 °C ... 50 °C
- EMC védelem megfelelően a: EN 61000-6-2 szerint

## Méretrajzok

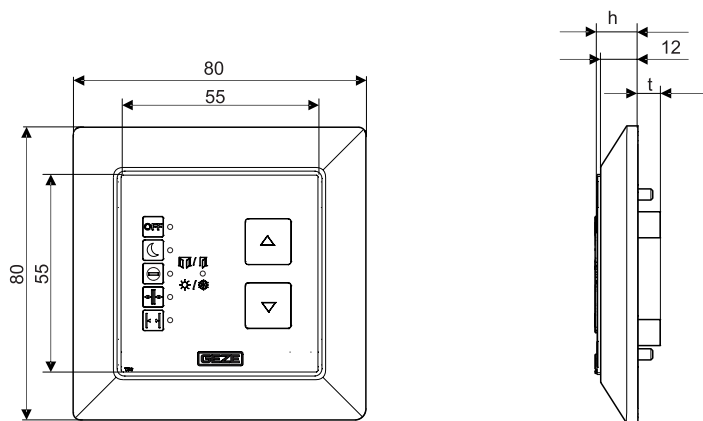

## Összeszerelés

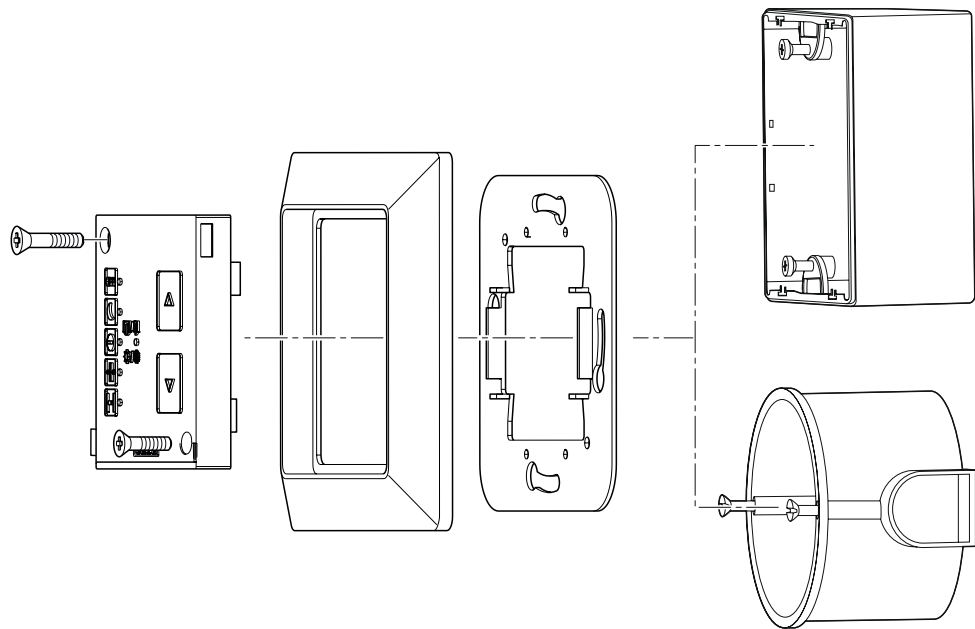

## Sablon oszlopra történő szereléshez, tok nélkül



A papírsablon mérete a levegő páratartalmának függvényében változhat. Ezért csak az alábbi méretadatok kötelezőek.

► A papírsablon használata előtt ellenőrizze és szükség esetén korrigálja annak méreteit.

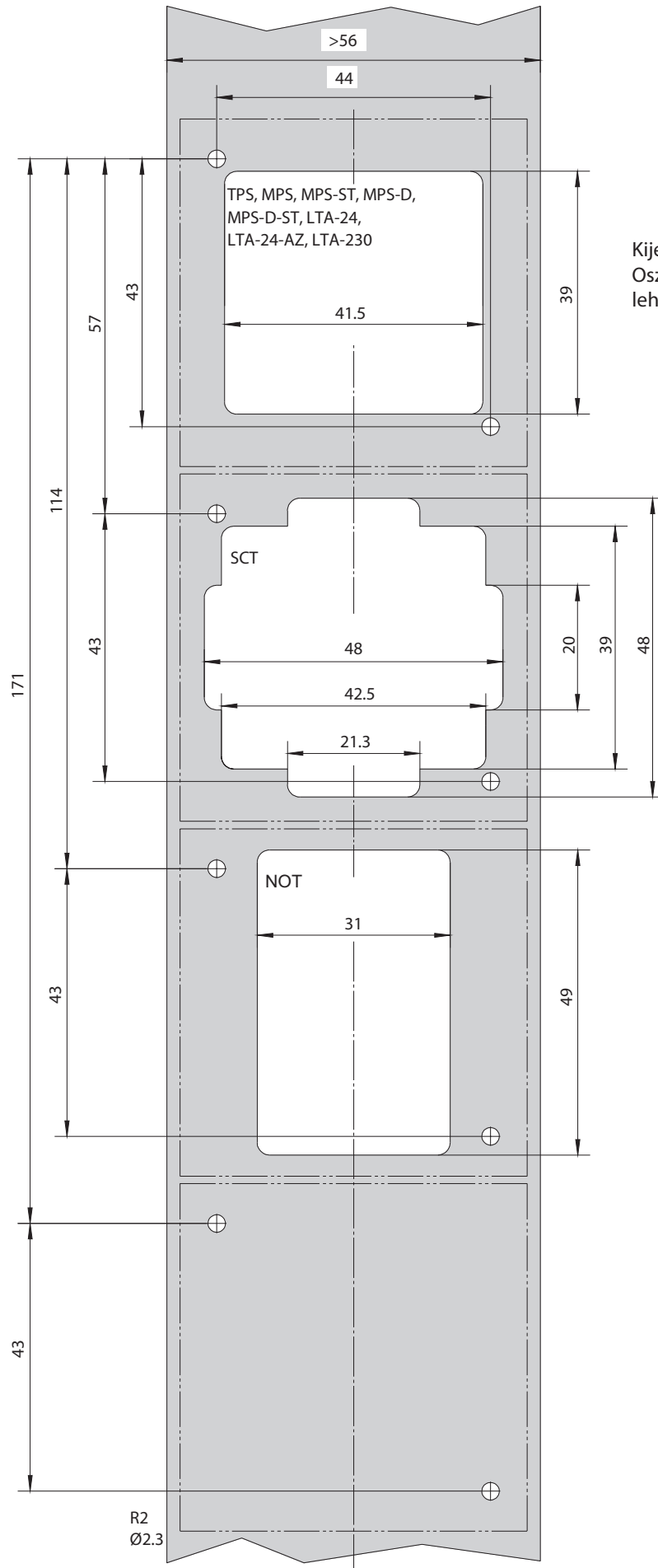

Kijelzős programkapcsoló, LTA-LSA:  
Oszlopba (lizénába) szerelés nem  
lehetséges.

# Vezetékezési leírások

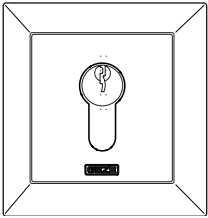
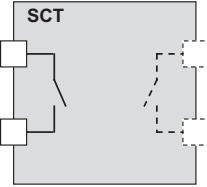
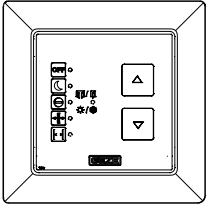
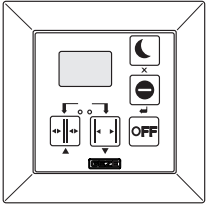
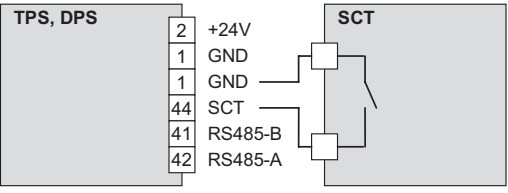
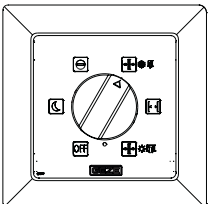
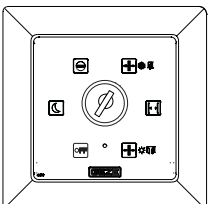
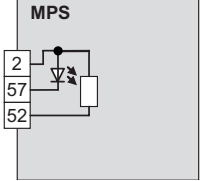
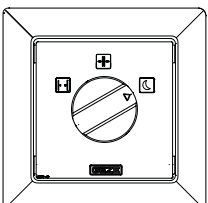
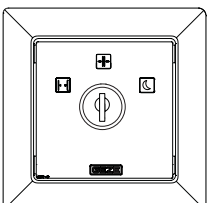
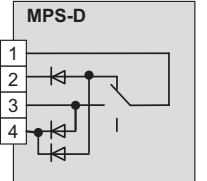
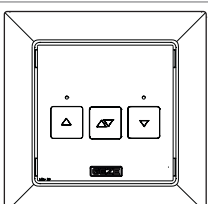
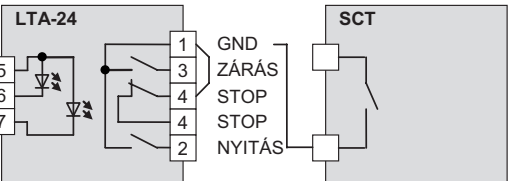
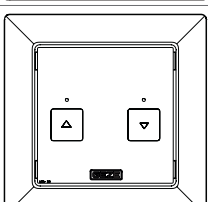
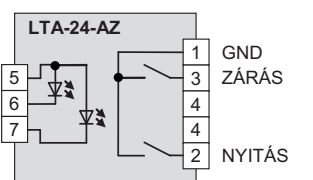
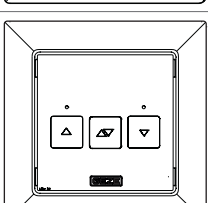
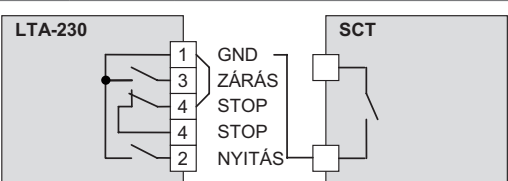
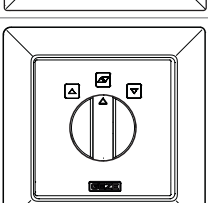
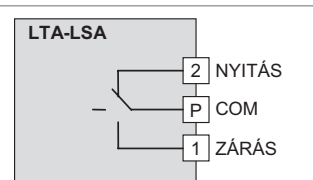
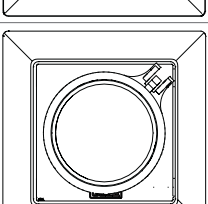
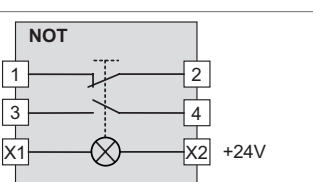
Nyomógomb	Megnevezés	Any. sz.	Nyomógomb	Megnevezés	Any. sz.	Vezetékezési leírás	h [mm]	t [mm]
	Kulcsos kapcsoló (1-pól.)	117996		-	-		11	31.9
	Nyomógombos programkapcsoló	113231					11.3	5.3
	Nyomógombos programkapcsoló-kulcsos kapcsoló	113232					31.9	
	Nyomógombos programkapcsoló-forgóajtó	126582						
	Nyomógombos programkapcsoló-forgóajtó-kulcsos kapcsoló	126583						
	Kijelzős programkapcsoló azzal együtt OFF	151524						
	Kijelzős programkapcsoló anélkül OFF	155809						
	Kijelzős programkapcsoló azzal együtt OFF SCT	155810						
	Mechanikus programkapcsoló	113226		MPS-ST	113227		24	36
	MPS-D	118417		MPS-D-ST	118418		24	36
	LTA-24 LTA-24-SCT	118473 127176					11	26
	LTA-24-AZ	129393					11	26
	LTA-230 LTA-230-SCT	118474 118475					11	26
	LTA-LSA	118476					24	32
	NOT	123132					54	56